

RS

FI
IT
IS
PL

exodraft

| | | |
|-----------|--|-----------|
| 1. | FI –Tuotekuvaus | 3 |
| 1.1 | Rakenne. | 3 |
| 1.2 | Mekaaninen asennus | 4 |
| 1.3 | Sähköliitäntä | 7 |
| 1.4 | Huolto ja puhdistus | 8 |
| 1.5 | Tekniset tiedot. | 8 |
| 1.6 | Takuu | 8 |
| 2. | IT –Informazioni sul prodotto | 9 |
| 2.1 | Costruzione e progettazione. | 9 |
| 2.2 | Istruzioni per l’installazione | 10 |
| 2.3 | Cablaggio. | 13 |
| 2.4 | Manutenzione e pulizia | 14 |
| 2.5 | Dati tecnici | 14 |
| 2.6 | Garanzia. | 14 |
| 3. | IS –Vöruupplýsingar | 15 |
| 3.1 | Smíði og hönnun | 15 |
| 3.2 | Uppsetningarleiðbeiningar. | 16 |
| 3.3 | Tengingar. | 19 |
| 3.4 | Þjónusta og hreinsun | 20 |
| 3.5 | Tæknileg lýsing | 20 |
| 3.6 | Ábyrgð. | 20 |
| 4. | PL- Informacje o produkcie | 21 |
| 4.1 | Konstrukcja i projekt | 21 |
| 4.2 | Instrukcja montażu. | 22 |
| 4.3 | Podłączenia elektryczne. | 26 |
| 4.4 | Czynności serwisowe i konserwacyjne | 27 |
| 4.5 | Dane techniczne | 27 |
| 4.6 | Gwarancja | 27 |
| 5. | Declaration of Conformity. | 28 |

1. FI –Tuotekuvaus

exodraft-savuimuri, mallia RS, toimitetaan vakiokokoonpanossa kulmarautajaloin, panssariletkuin, varmuusvaijerein sekä tärinättömän asennuksen varmistavin mineraalivillalevyin. Lisäksi toimitukseen kuuluu siipiruuvi, joka voidaan asentaa olosuhteiden salliessa.

Varoitus!



- Asennuksen saa suorittaa vain ammattitaitoinen henkilö kansallisia lakeja ja sääntöjä noudattaen.



- Vältä hormipalo –nuohoa hormi ennen asennusta.
- Savuimurin on oltava toiminnassa aina, kun tulisijaa käytetään.
- Lue aina exodraft-ohjausyksikön asennusohjeet, ennen kuin asennat savuimurin.
- Jos exodraft-imurijärjestelmä on suunniteltu kiinteitä polttoaineita / monipolttoaineita käyttäviin asennuksiin, on varmistettava, että malli on EN15287-1-standardin vaatimusten mukainen. Jos vaatimukset eivät täyty, laitteen kanssa samaan huoneeseen on asennettava savuhälytín.
- exodraft suosittelee aina savuhälyttimen käyttöä kiinteällä polttoaineella toimivan avotakan yhteydessä.

1.1 Rakenne

RS-savuimuri on valualumiinista valmistettu, sivulle puhaltava ilmastointilaitte. Kokoja on kuusi: RS 009, 012, 014, 016, 255 ja 285.

RS 009-016 malleissa on ruostumattomasta teräksestä valmistettu aksiaalisiipipyörä, malleissa RS 255 ja 285 on valualumiinista valmistettu avoin keskipakosiivikko.

Molemmat tyypit ovat avattavissa puhdistusta ja huoltoa varten

Koko ja paino

| Savuimuri | Paino | Aksiaalisiipipyörä/Keskipakosiivikko |
|------------------------|----------------|--|
| RS009-4-1 RS012-4-1 | 9 kg 14 kg | Aksiaalisiipipyörä ruostumatonta terästä |
| RS014-4-1 RS016-4-1 | 18 kg 25 kg | Aksiaalisiipipyörä ruostumatonta terästä |
| RS255-4-1 RS285-4-1 | 14 kg 20 kg | Keskipakosiivikko alumiinivalua |

Pääkomponentit

RS:n pääosat:

| | | |
|---|--------------------------------------|--|
| a | Kupu | |
| b | Alustalevy | |
| c | Moottori | |
| d | Jäähdytyslevy | |
| e | Aksiaalisiipipyörä/Keskipakosiivikko | |
| f | saranat | |
| g | Verkko | |
| h | Panssariletku ja liitoskaapeli | |
| i | Mineraalivillalevy | |
| j | Varmuusvaijeri | |
| k | Kulmarautajalat, pultit ja mutterit | |

1.2 Mekaaninen asennus

Asennus savupiippuun

| Jos... | niin... |
|--|--|
| savuimuri asennetaan muurattuun savupiippuun... | savuimuriin on kiinnitettävä kulmajalka, ks. alla. |
| savuimuri asennetaan terässavupiippuun... | savuimuriin on kiinnitettävä laippa (lisävaruste), ks. alla. |
| RS 009: | Aksiaalisiipyörän kuljetustuki poistetaan ja varmistetaan, että siipyörä pyörii tasaisesti ja esteettä |
| RS 014/016: | Poista saranoiden kuljetuskiinnikkeet ennen asentamista. |

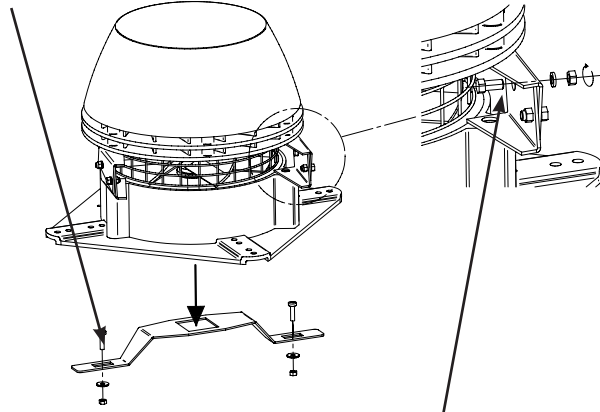

Asennus muurattuun savupiippuun

| Porras | Teko | |
|--------|---|--|
| 1 | Hormiaukko mitataan ja mineraalivillalevyyn tehdään vastaavan kokoinen aukko. Mineraalivillalevyyn on kuitenkin aina jätettävä vähintään 20 mm leveät reunat. | |
| 2 | Kulmarautajalat asennetaan alustalevyn alapinnassa oleviin uriin ja kiinnitetään mukana toimitetuilla ruuveilla ja muttereilla. Huomaa, että pultit asennetaan altpäin. | |

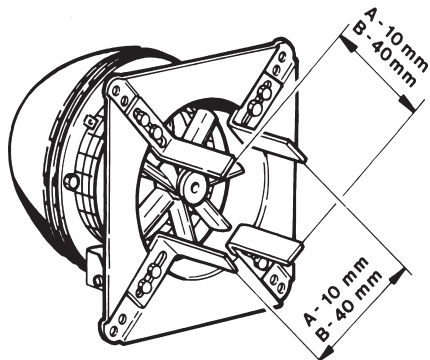
| | | |
|---|---|--|
| 3 | <p>Jalkojen välinen etäisyys sovitetaan savuhormin aukon mukaan ja kiristetään mutterit.</p> <p>Huomaa, että jalkojen ja hormin sisäpinnan väliin on jätettävä 2-4 mm tilaa, etteivät savuimurin värähtelyt siirry savupiippuun.</p> <p>A- ja B-mitat: katso vaihe 1.</p> |  |
|---|---|--|

Asennus terässavupiippuun

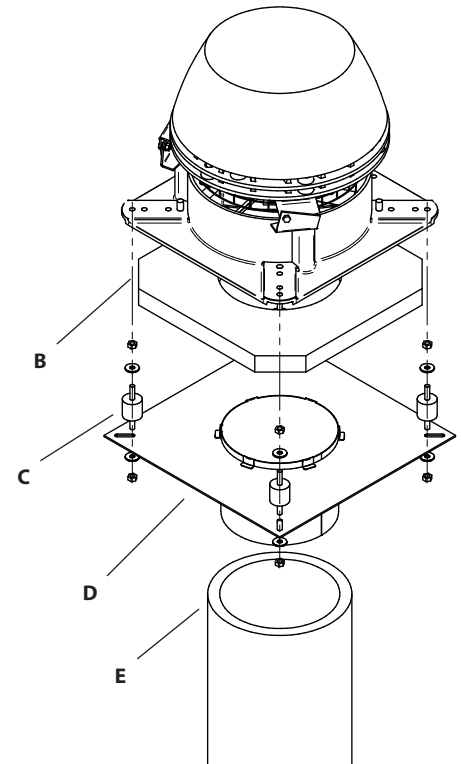
| Vaihe | Toimenpide | |
|-------|---|---|
| 1 | Terässavupiipussa käytetään laippaa (C), joka asennetaan työntämällä kanavayhde alas savupiippuun (D). |  |
| 2 | Aseta eristyslevy (B) laipan (D) päälle ja leikkaa reikä eristyslevyyn (reiän halkaisija on sama kuin laipan reiän). | |
| 3 | <p>Leikkaa mineraalivillamatosta kulmat pois, jotta tärinävaimentimille (B) jää tilaa.</p> <p>Jos savukaasuimurin kanssa asennetaan lämpötila-anturi, tee sille tilaa leikkaamalla pala eristyslevystä. Tämä varmistaa myös, että eristyslevy on tasassa savuhormin päällä.</p> | |
| 4 | Asenna savuimuri laipalle tärinävaimentimien avulla. | |
| 5 | Savuimuri on nyt valmis asennettavaksi savupiippuun. | |

Savuimurin kiinnittäminen savupiippuun

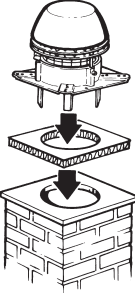
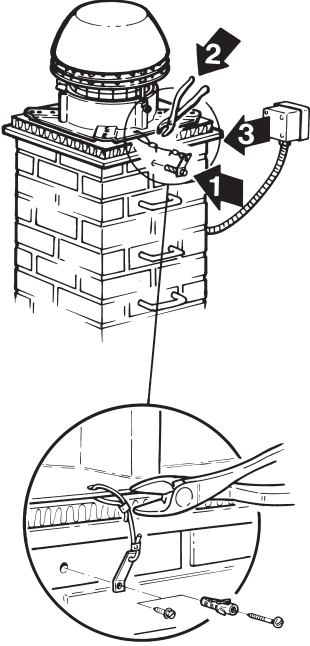
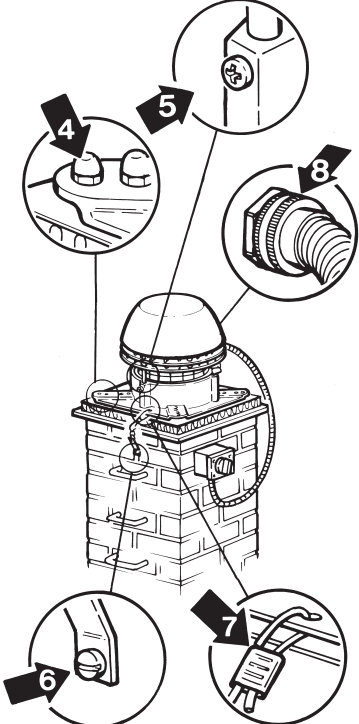
| Porras | Teko | |
|--------|--|---|
| 1 | <p>Savukaasuimuri voidaan nyt asentaa paikoilleen. Aseta eristyslevy savuhormin päälle (levy voidaan asentaa kumpi tahansa puoli savuhormia kohti) ja tämän jälkeen savukaasuimuri eristyslevyn päälle.</p> |  |
| 2 | <p>Varmuusvaijeri asennetaan savupiippuun (1). Kiinnitys muurattuun savupiippuun tehdään mukana toimitetulla ruuvilla ja rawlplugilla ja teräksiseen itsekierteittävällä ruuvilla. Tämän jälkeen vaijeri pujotetaan alustalevyssä olevan reiän läpi ja kiinnitetään vaijerilukkoon.</p> <p>Varmuusvaijeria kiristetään hieman ja vaijerilukko puristetaan (2) kiinni siten, että huoltoa tai puhdistusta varten avattu imuri pysyy paikallaan.</p> <p>Työkatkaisija (lisävaruste, joka ei kuulu toimitukseen) asennetaan savupiipun kylkeen niin, että se on helposti käsillä, kun savuimurille tehdään huoltoa. Panssariletku sähkökaapeleineen asennetaan alhaalta päin työkatkaisijaan ruuvikkeen kautta.</p> |  |
| 3 | <p>Ennen käyttöönottoa on tarkistettava, että:</p> <ul style="list-style-type: none"> • kulmarautajalkojen mutterit on kiristetty kunnolla (4), • savuimuri on paikallaan ja ruuvi kiristetty (5), • savuimurin savupiippuun yhdistävä varmuusvaijeri on kiinnitetty (6), • varmuusvaijeri on kiristetty ja vaijerilukko puristettu (7), • panssariletkun ruuvike on kiinnitetty kupuun (8), • käyttäjä on tietoinen siitä, että savuimurin on aina oltava toiminnassa, kun tulisijassa palaa tuli. |  |

1.3 Sähköliitäntä

Moottorin ja savuimurin tekniset tiedot ovat tyyppikilvissä. Kaikkia 1-vaihemalleja voidaan säätää. Sähköliitännät tehdään kytkentäkaavion mukaisesti. Lisätietoja löytyy **exodraft**-ohjausyksikön ohjeista. Kaikki savuimurit vaativat suojoimenpiteitä vahvavirtasäännösten mukaan. Käytetyn ukkosenjohdattimen on noudatettava voimassa olevia määräyksiä.

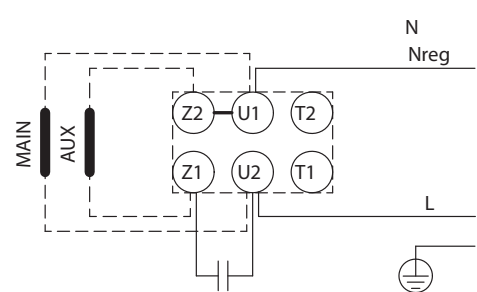
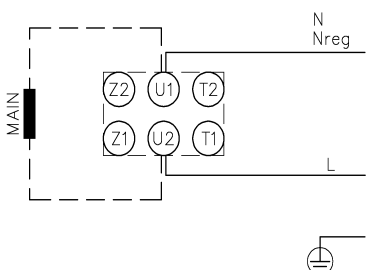
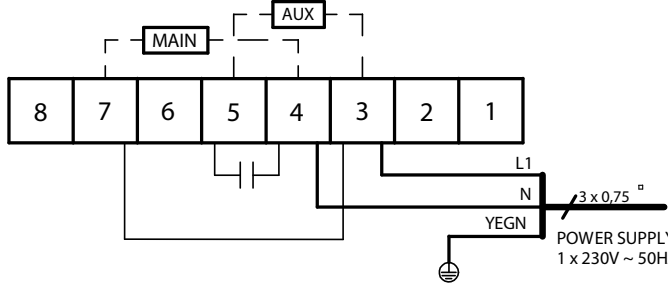
| exodraft moottori | Grundfos moottori |
|--|---|
|  <p style="text-align: center;">THERMALLY PROTECTED BY IMPEDANCE OF WINDINGS</p>  |  <p style="text-align: right;">POWER SUPPLY 1 x 230V ~ 50Hz</p> |

Työkatkaisijan asennus:



exodraft A/S huomauttaa, että kiinteästi asennettavien savuimurien yhteyteen on EU:n Konedirektiivin *) mukaan asennettava työkatkaisija.

*) Viittaus Konedirektiiviin 2006/42/EF –liite 1 –kohta 1.6.3 "Energiansyötön katkaisu".

Katkaisijan on:

- oltava lukittavissa, tai se on asennettava näkyville savuimurin lähelle.
- voitava katkaista syöttöjännite kaikista navoista –kontaktietäisyys väh. 3 mm jokaisessa navassa.
- Suurin etuvaroke 10 A.



Työkatkaisija voidaan tilata erikseen, koska se ei sisälly **exodraft**-laitteen toimitukseen

| Liitäntäjohtoja sähköliitäntä | | Portaaton elektroninen säätö | Suojaus: |
|--|--|------------------------------|--|
| RS009-4-1 RS012-4-1 | ruskea = L sininen = Nsäätö kelta/vihreä =  | Kyllä | Moottori kestää ylikuormituksen (impedanssisuojattu) |
| RS014-4-1 RS016-4-1 RS255-4-1 RS285-4-1 | ruskea = L sininen = Nsäätö kelta/vihreä =  | Kyllä | Moottori on suojattava ylikuormitukselta. |

1.4 Huolto ja puhdistus

EXODRAFT RS -savuimurissa on huoltovapaat, kestovoidellut, suljetut erikoiskuulalaakerit. Määritellyissä käyttöolosuhteissa (savukaasut, 250°C lämpötila), laakereiden nimellinen käyttöikä on 10.000 tuntia. Laakereiden vaihtaminen on jätettävä **exodraft HUOLLON** tai pätevän ammattiliikkeen suoritettavaksi.

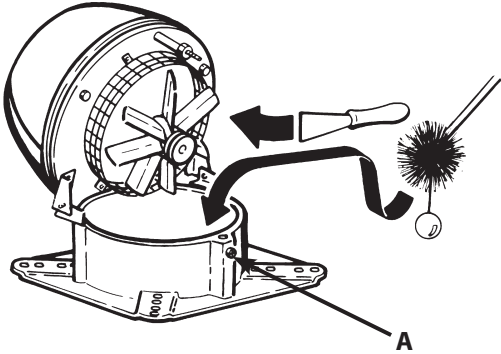
Käytetystä polttoaineesta riippuen savuimuri tarkastetaan ja puhdistetaan tarvittaessa (vähintään kerran vuodessa) seuraavasti:

| Porras | Teko | |
|--------|--|---|
| 1 | Savuimuri pysäytetään työkatkaisimesta ja odotetaan, kunnes siivikko pysähtyy. |  |
| 2 | Ruuvi (A) irrotetaan ja käännetään taaksepäin saranoiden ja varmuusvaijerin varaan. | |
| 3 | Aksiaalisiipipyörä/keskipakosiivikko puhdistetaan varovasti lastalla tai harjalla. | |
| 4 | Tarkastetaan, onko verkossa tai jäähdytyslevyn alapinnassa nokea ja puhdistetaan lastalla tai harjalla. | |
| 5 | Kun savuimuri on huollettavana, on nuohoojalla esteetön pääsy hormiin. | |
| 6 | Jos savuimurin käynti aiheuttaa värähtelyä, syynä saattaa olla aksiaalisiipipyörään/keskipakosiivikkoon jäänyt lika, jolloin puhdistus on uusittava.  Keskipakosiivikkoon mahdollisesti kiinnitettyjä tasapainotuspaloja ei saa poistaa. | |

1.5 Tekniset tiedot

Jos RS on asennettu oikein, melutaso on alle 67 dB(A) metrin etäisyydeltä mitattuna. Muut tiedot ilmenevät tuoteluettelosta.

Vakiokokoonpanossa toimitettava RS on tarkoitettu enintään 250°C savukaasulämpötiloille. Jos lämpötila on korkeampi, kuitenkin enintään 300°C, laippaan asennettavan savukaasuimurin värähtelynvaimentimena käytetään RSD-tyyppisiä säätöruuveja tai SVD-RS -värähtelynvaimenninta. Katso erityisohje.

Käynnistyskondensaattori on kuluva osa, ja sitä tulee vaihtaa käytöstä riippuen.

1.6 Takuu

exodraft myöntää savuimurille 2 vuoden tehdastakuun laskutuspäivästä alkaen. Asennus on jätettävä pätevän ammattiasentajan suoritettavaksi. Oikeudet muutoksiin pidätetään.

2. IT –Informazioni sul prodotto

La ventola per caminetti di tipo **exodraft** RS viene fornita con staffe, cavo armato, cavo di sicurezza e una piastra in lana minerale per evitare vibrazioni. Sono inoltre incluse due viti ad alette da impiegare laddove le condizioni lo permettano.

Attenzione!



• **Tutte le installazioni dovranno essere effettuate da personale qualificato in conformità alle disposizioni di legge nazionali**



- **Evitare incendi nel caminetto. Assicurarsi che il camino sia stato pulito prima di montare la ventola**
- **La ventola del caminetto deve essere sempre accesa quando il focolare è in uso**
- **Prima di installare la ventola, leggere sempre le istruzioni per l'installazione dell'unità di comando exodraft**

2.1 Costruzione e progettazione

Costruita in alluminio, la ventola RS è progettata per lo scarico orizzontale. È disponibile in sei dimensioni: RS 009, 012, 014, 016, 255 e 285.

Tutti i tipi possono essere aperti per la manutenzione e la pulizia

Dimensioni e peso

| Ventola | Peso | Pala/rotore |
|------------------------|----------------|------------------------------|
| RS009-4-1 RS012-4-1 | 9 kg 14 kg | Pala in acciaio inossidabile |
| RS014-4-1 RS016-4-1 | 18 kg 25 kg | Pala in acciaio inossidabile |
| RS255-4-1 RS285-4-1 | 14 kg 20 kg | Rotore in alluminio |

Componenti principali

La RS presenta i seguenti componenti principali:

| | | |
|---|------------------------------------|--|
| a | Sezione superiore | |
| b | Sezione inferiore | |
| c | Motore | |
| d | Piastre di raffreddamento | |
| e | Pala/rotore | |
| f | Cerniera di sicurezza | |
| g | Rete di sicurezza | |
| h | Cavo armato e cavo di collegamento | |
| i | Piastra in lana minerale | |
| j | Cavo di sicurezza | |
| k | Staffe, bulloni e dadi | |

2.2 Istruzioni per l'installazione

Prima dell'installazione sul caminetto

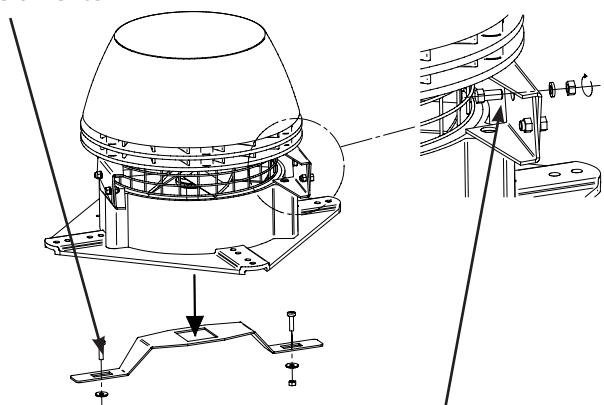
| Se ... | allora ... |
|---|--|
| la ventola deve essere montata su un caminetto in mattoni... | il caminetto deve essere dotato di staffe; vedere sotto |
| la ventola deve essere montata su un caminetto in acciaio... | è necessaria una flangia (su ordinazione); vedere sotto |
| RS 009: | <p>togliere la staffa di sicurezza per il trasporto situata vicino al rotore e verificare che il rotore stesso sia in grado di girare liberamente</p>  |
| RS 014/016: | <p>rimuovere il bullone di sicurezza per il trasporto posto sulle cerniere prima di procedere al montaggio</p> |

Prima dell'installazione sulla muratura in mattoni di un caminetto

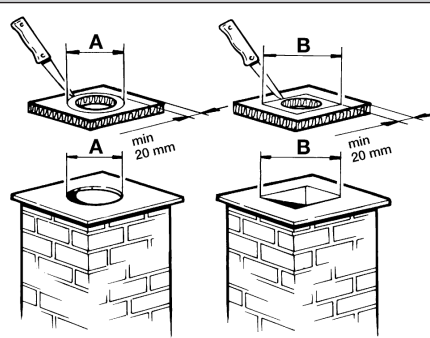
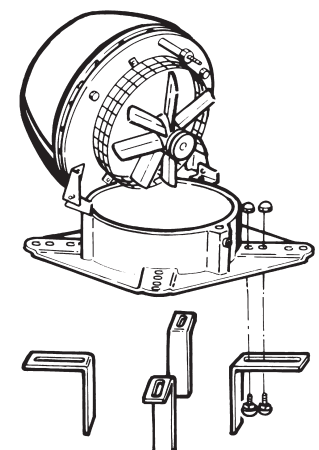
| Passaggio | Azione | |
|-----------|---|--|
| 1 | <p>Misurare il diametro interno del caminetto e praticare il foro nella piastra in lana minerale in base a questo dato</p> <p>Ci deve essere sempre un minimo di 20 mm di superficie della piastra in qualsiasi punto attorno alla circonferenza del foro</p> |  |
| 2 | <p>Montare e serrare le staffe nella parte inferiore della piastra di base utilizzando i bulloni e i dadi forniti in dotazione</p> <p>Il bullone deve essere inserito da sotto</p> |  |

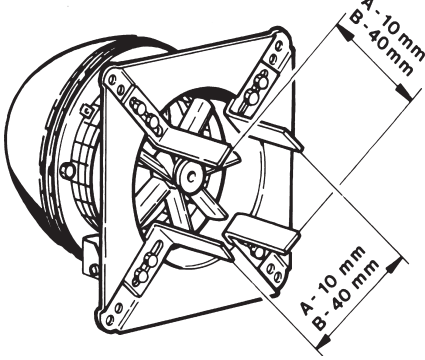
| | | |
|--|--|--|
| <p>3</p> <p>Regolare la distanza tra le staffe in base al diametro interno del caminetto, quindi serrare i dadi. Ci deve essere uno spazio di 2-4 mm tra le staffe e il caminetto, in modo da evitare la trasmissione di vibrazioni dalla ventola al caminetto stesso</p> <p>Misure A e B: fare riferimento al passaggio 1</p> | |  |
|--|--|--|

Prima dell'installazione sul caminetto in acciaio

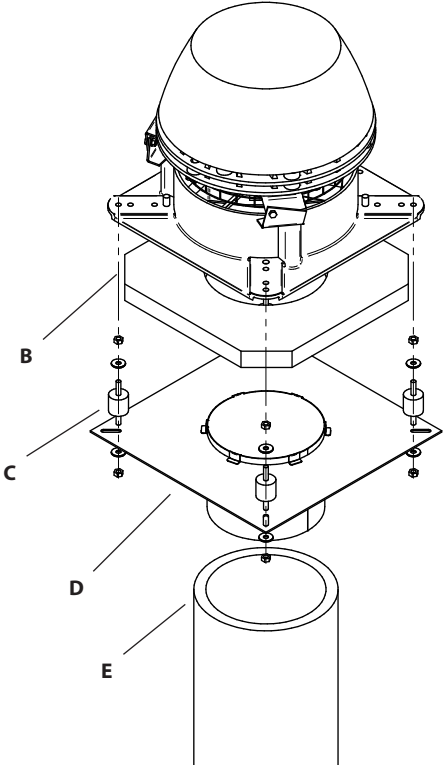
| Passaggio | Azione | |
|-----------|---|---|
| 1 | Viene impiegata una flangia (C) che viene montata in modo che l'estremità maschio si inserisca nel caminetto (D) |  |
| 2 | Posizionare il materassino di lana di roccia (B) sulla flangia (D) e ritagliare un foro nel tappetino in lana di roccia, in modo tale che il diametro corrisponda a quello del foro della flangia. | |
| 3 | <p>Tagliare gli angoli della piastra in lana minerale in modo che vi sia spazio per gli smorzatori di vibrazioni (B)</p> <p>Se si deve installare un sensore di temperatura insieme al ventola del caminetto, ritagliare lo spazio necessario nel tappetino in lana di roccia, in modo da garantire che quest'ultimo appoggi in modo uniforme sul camino.</p> | |
| 4 | Applicare la flangia sulla ventola del caminetto utilizzando gli smorzatori di vibrazioni forniti in dotazione con la flangia | |
| 5 | È ora possibile montare la ventola sul caminetto | |

Savuimurin kiinnittäminen savupiippuun

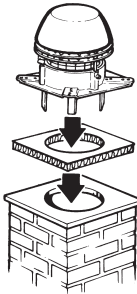
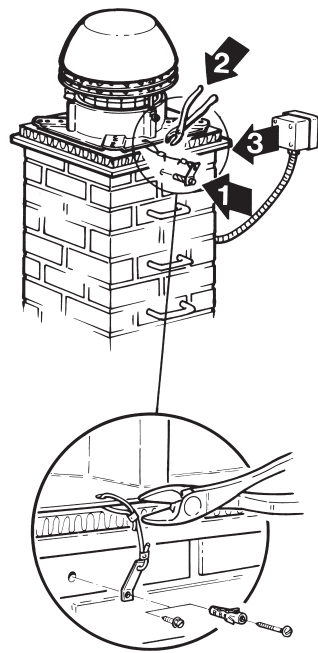
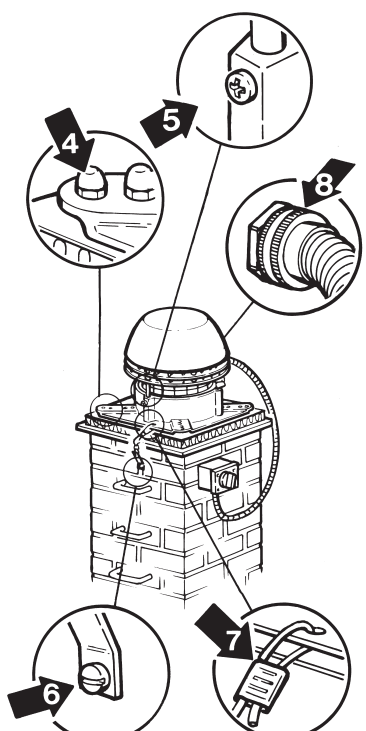
| Passaggio | Azione | Passaggio |
|-----------|--|--|
| 1 | <p>La ventola del camino può essere montata in posizione. Posizionare il tappeto in lana di roccia sulla parte superiore del camino. Entrambi i lati possono essere rivolti verso la ventola, quindi posizionare la ventola sopra di esso.</p> |  |
| 2 | <p>Installare il cavo di sicurezza nel caminetto (1). Servirsi della vite e del tassello a espansione forniti in dotazione in caso di caminetto in mattoni e della vite autofilettante in caso di caminetto in acciaio. Far quindi passare il cavo attraverso il foro nella piastra di base fino al morsetto</p> <p>Serrare il cavo di sicurezza e il morsetto (2) così da tenere la ventola ferma quando viene aperta per operazioni di manutenzione o pulizia</p> <p>L'interruttore di isolamento deve essere montato sul lato del camino (3) in modo da essere facilmente accessibile durante la manutenzione della ventola. Il cavo armato deve essere installato nella parte inferiore dell'isolatore e portato verso l'alto nell'interruttore attraverso il manicotto di accoppiamento</p> |  |
| 3 | <p>Prima dell'accensione verificare quanto segue:</p> <ul style="list-style-type: none"> • i dadi delle staffe sono serrati (4) • la ventola è chiusa e la vite è serrata (5) • il cavo di sicurezza è collegato saldamente al caminetto (6) • il cavo di sicurezza e il morsetto sono serrati (7) • il dado cieco sul cavo armato è serrato (8) <p>il cliente è consapevole che la ventola deve sempre essere accesa ogni volta che il focolare o il boiler sono in uso</p> |  |

2.3 Cablaggio

I dati tecnici della ventola e del motore sono esposti sulla placca della ventola. Tutti i modelli monofase sono regolabili.

I cavi devono essere collegati secondo lo schema. Per ulteriori dettagli, vedere le istruzioni per le unità di comando **exodraft**. Tutte le ventole **exodraft** richiedono ulteriori dispositivi di sicurezza in osservanza delle normative sull'elettricità.

Qualunque parafulmine collegato alla ventola deve rispettare le norme in vigore.

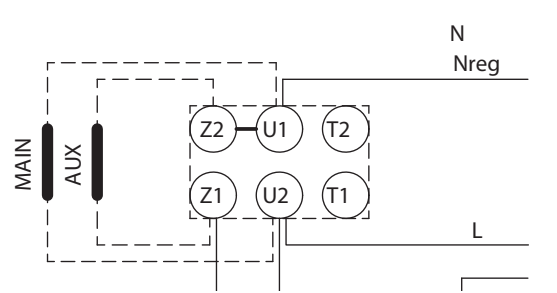
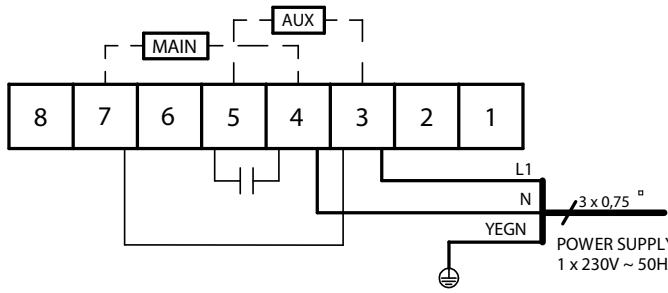
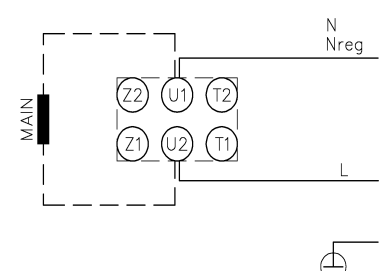

| exodraft motore | Grundfos motore |
|--|--|
|  |  |
| <p>THERMALLY PROTECTED BY IMPEDANCE OF WINDINGS</p>  | |

Interruttore di isolamento

Secondo le disposizioni della Direttiva Macchine* della UE, una ventola per caminetti deve sempre essere dotata di interruttore di isolamento. L'interruttore di isolamento deve essere conforme agli standard di cablaggio nazionali.

L'interruttore di isolamento deve essere ordinato separatamente, in quanto non è incluso nella fornitura standard della ventola per caminetti **exodraft**.

* Consultare la Direttiva Macchine (2006/42/CE) –Allegato 1 punto 1.6.3 "Isolamento dalle fonti di alimentazione di energia".

| Cavo di collegamento e cablaggio | | Regolatore elettronico variabile regolabile | Protezione |
|--|---|---|--|
| RS009-4-1 RS012-4-1 | marrone = L blu = Nreg giallo/verde =  | Sì | Il motore è dotato di protezione di impedenza |
| RS014-4-1 RS016-4-1 RS255-4-1 RS285-4-1 | marrone = L blu = Nreg giallo/verde =  | Sì | Il motore richiede protezione da sovraccarichi |

2.4 Manutenzione e pulizia

Il motore della ventola RS dispone di speciali cuscinetti a sfere sigillati e permanentemente lubrificati che non richiedono manutenzione. La sostituzione di questi cuscinetti deve essere eseguita da tecnici dell'ASSISTENZA **exodraft** o da personale altrettanto qualificato.

Ispezione e pulizia

L'ispezione e la pulizia devono essere eseguite quando necessario (almeno una volta l'anno), a seconda del combustibile utilizzato. Procedere come segue:

| Passaggio | Azione | |
|-----------|--|--|
| 1 | Utilizzare l'interruttore di isolamento per spegnere la ventola. Attendere che la ventola si fermi | |
| 2 | Allentare la vite (A), quindi aprire la sezione superiore della ventola in modo che penda dalle sue cerniere e dal cavo di sicurezza | |
| 3 | Utilizzando un raschietto o un pennello, pulire la pala / il rotore centrifugo | |
| 4 | Ispezionare il percorso del fumo attraverso le sezioni superiore e inferiore della ventola per individuare eventuali depositi di fuliggine; laddove necessario, pulire con un raschietto o un pennello | |
| 5 | Quando la ventola è aperta è anche possibile spazzare il caminetto | |
| 6 | Non rimuovere i pesi presenti sul rotore centrifugo | |

2.5 Dati tecnici

Ad una distanza di oltre 1 metro dalla ventola RS, il livello di rumorosità è inferiore a 67 dB, se la ventola è installata correttamente. Per ulteriori informazioni, consultare il catalogo.

La versione standard della ventola RS è progettata per funzionare con una temperatura massima dei gas della canna fumaria di 250°C. A temperature superiori, e comunque non oltre i 300°C, la piastra in lana minerale deve essere sostituita con viti di regolazione opzionali (tipo RSD) o smorzatori di vibrazioni (tipo SVD.-RS) sulla flangia. Consultare le apposite istruzioni per questi componenti.

Il condensatore di marcia è considerato una parte soggetta ad usura e dovrà essere sostituito a seconda dell'uso.

2.6 Garanzia

exodraft fornisce per le ventole una garanzia di due anni valida dalla data di fatturazione.

Le ventole **exodraft** devono essere installate da personale qualificato.

exodraft si riserva il diritto di apportare modifiche a queste istruzioni senza preavviso.

3. IS –Vöruupplýsingar

exodraft reyksuga, gerð RS, er afhent með festingum, hitaþolnum kapli, öryggisvír og steinullarmottu svo að festingin verði titringsfrí.
(Tvær vængjarær eru einnig innifaldar, til notkunar þar sem aðstæður leyfa).

Aðvörun!



- Öll uppsetning verður að vera gerð af hæfum starfsmönnum
- í samræmi við landslög og reglugerðir
- Forðist eld í reykháf – tryggjið að reykháfurinn hafi verið hreinsaður áður en reyksugan er sett upp.
- Reyksugan verður alltaf að vera í gangi þegar arinn er í notkun.
- Vinsamlega lesið uppsetningarleiðbeiningarnar fyrir exodraft stýrieininguna áður en reyksugan er sett upp.

3.1 Smíði og hönnun

Bolur og umgerð eru gerð úr 5 mm steypu áli, RS –reyksugan er hönnuð fyrir láréttan útblástur. Hún fæst í sex stærðum: RS 009, 012, 014, 016, 255 og 285.

Allar gerðir er hægt að opna vegna þjónustu og hreinsunar

Stærð og þyngd

| Reyksuga | Þyngd | Viftuspaðar/hverfill |
|------------------------|----------------|------------------------------|
| RS009-4-1 RS012-4-1 | 9 kg 14 kg | Viftuspaðar úr ryðfríu stáli |
| RS014-4-1 RS016-4-1 | 18 kg 25 kg | Viftuspaðar úr ryðfríu stáli |
| RS255-4-1 RS285-4-1 | 14 kg 20 kg | Hverfill úr 5 mm steypu áli |

Aðalhlutar

Í RS eru eftirtaldir aðalhlutar:

| | | |
|---|----------------------------------|--|
| a | Efri hluti | |
| b | Neðri hluti | |
| c | Mótor | |
| d | Kæliplötur | |
| e | Viftuspaðar/hverfill | |
| f | Öryggislöm | |
| g | Öryggisgrind | |
| h | Hitaðolinn kapall og tengikapall | |
| i | Steinullarmotta | |
| j | Öryggisvír | |
| k | Festingar, boltar og rær | |

3.2 Uppsetningarleiðbeiningar

Fyrir uppsetningu á reykháf

| Ef ... | þá ... |
|--|---|
| setja á reyksuguna á múrsteinsreykháfa... | verða að vera festingar á reykháfum – sjá hér fyrir neðan |
| setja á reyksuguna á stálreykháfa... | þarf sérstakan flanga (aukahlut) – sjá hér fyrir neðan |
| RS 009: | Fjarlægið flutningsöryggisfestinguna sem er rétt hjá viftuspaðanum og athugið hvort viftuspaðinn snúist auðveldlega |
| RS 014/016: | takið burt flutningsöryggisboltann á löminni fyrir uppsetningu. |

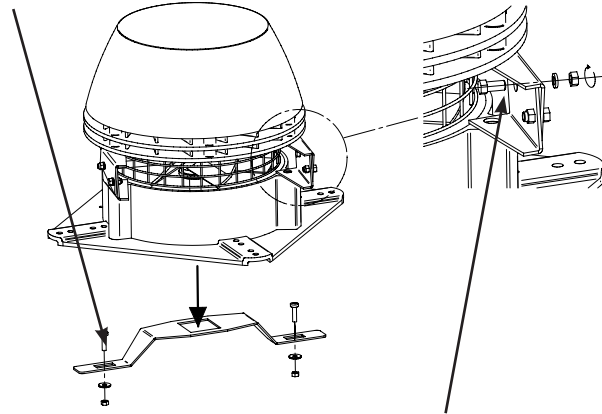

Fyrir uppsetningu á múrsteinshleðslu reykháfs

| Skref | Aðgerð | |
|-------|--|--|
| 1 | Mælið innra þvermál reykháfsins og skerið gatið í steinullarmottuna samkvæmt því. Athugið að alltaf þurfa að vera minnst 20 mm af mottuefninu í kring um gatið. | |
| 2 | Settu upp festingarnar neðan á grunnplötuna og festu þær með boltunum og rónum sem fylgja. Vinsamlega athugið að boltana á að setja í neðan frá. | |

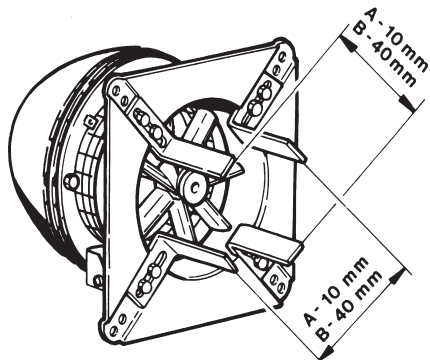
| | | |
|---|---|--|
| 3 | <p>Stillið bilið milli festinganna þannig að samsvari innra þvermáli reykháfsins og herðið síðan rærnar. Athugið að það á að vera 2-4 mm bil milli festinganna og reykháfsins til að forðast að titringur leiðist frá reyksugunni til reykháfsins.</p> <p>Mál A og B – sjá skref 1.</p> |  |
|---|---|--|

Fyrir uppsetningu á stál reykháf

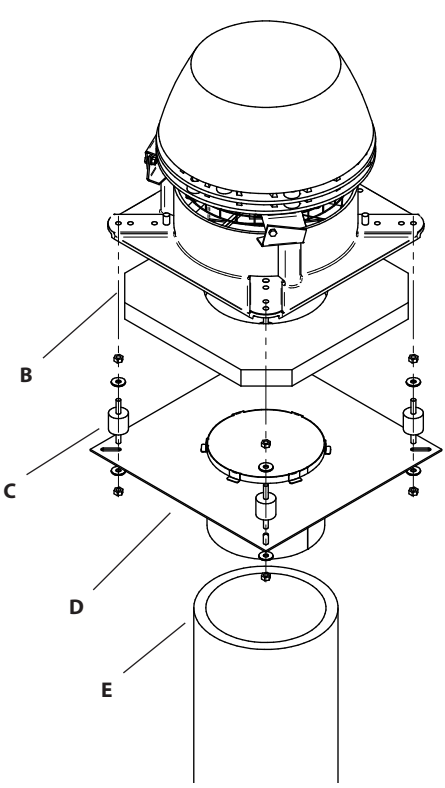
| Skref | Aðgerð | |
|-------|---|---|
| 1 | Notaður er flangi (C) þannig að endinn með töppunum sitji í reykháfum (D) |  |
| 2 | Setjið steinullarmottuna (B) á kragann (D) og skerið holu í steinullarmottuna, með holu jafnstórri holu kragans. | |
| 3 | <p>Skerið hornin af steinullarmottunni, þannig að pláss sé fyrir titringsdeyfana (B)</p> <p>Ef setja á upp hitaskynjara með reyksugunni, skerið rými fyrir skynjarann í steinullarmottunni sem tryggir einnig að mottan sé stöðug á strompinum.</p> | |
| 4 | Setjið flangann á reyksuguna með því að nota titringsdeyfana sem fylgja flanganum | |
| 5 | Nú er hægt að setja reyksuguna á reykháfinn. | |

Reyksugan sett á reykháfinn

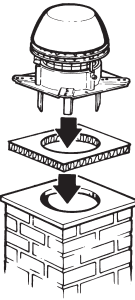
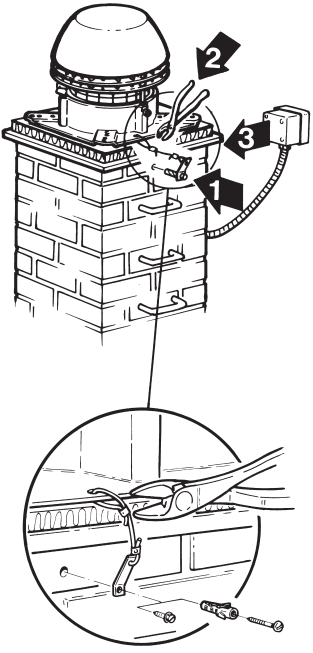
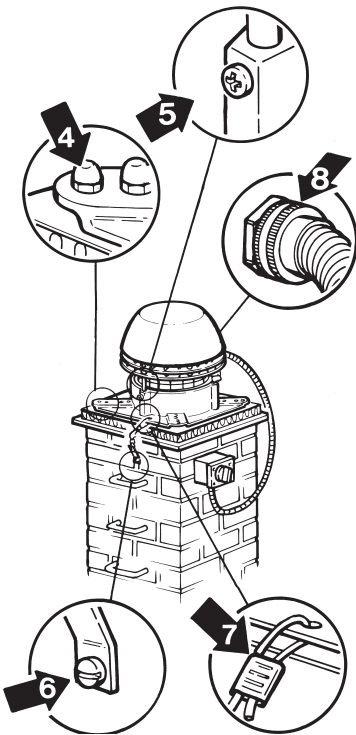
| Skref | Aðgerð | Skref |
|-------|---|---|
| 1 | Reyk loftræsting getur nú farið á sinn stað. Setjið steinullarmottuna ofan á strompinn. Það er hægt að nota hana með báðum hliðum snúandi að viftunni og setja viftuna ofan á. |  |
| 2 | <p>Setjið öryggisvírinn í reykháfinn (1). Notið skrúfuna sem fylgir og múrtappann í múrsteinsreykháf og sjálfskerandi skrúfuna í stálreykháf. Setjið síðan vírinn gegnum gatið í grunnplötunni og í vírlásinn</p> <p>Herðið öryggisvírinn lítið eitt og herðið vírlásinn (2) þannig að reyksugan sitji föst þegar hún er opnuð vegna þjónustu eða hreinsunar</p> <p>Öryggisrofann á að setja á hlið reykháfsins (3) þannig að auðvelt sé að komast að honum þegar reyksugunni er þjónað. Hitapolna kapalinn á að tengja neðanfrá og upp í gegnum þéttinippil inn í rofadósina</p> |  |
| 3 | <p>Áður en gangsett er gætið þess að:</p> <ul style="list-style-type: none"> • rærnar í festingunum séu hertar (4) • reyksugan sé lokuð og skrúfan hert (5) • öryggisvírinn sé klemmdur við reykháfinn (6) • öryggisvírinn og vírlásinn séu hertir (7) • kósinn á hitapolna kaplinum sé festur (8) • notandanum sé kunnugt um að reyksugan verður alltaf að vera í gangi þegar arininn/ketillinn er í notkun |  |

3.3 Tengingar

Tæknilýsingu viftuspaða/hverfils og mótors er að finna á kennisþjaldi reyksugunnar. Allar einfasa gerðir eru hraðastillanlegar.

Leiðslur eru tengdar samkvæmt tengimynd. Til að fá nánari upplýsingar, sjá leiðbeiningar fyrir **exodraft** stýrieiningar. Allar **exodraft** reyksugur krefjast sérstakra öryggisráðstafana samkvæmt rafmagnsreglugerðum.

Ef eldingarvari er tengdur reyksugunni verður hann að fylgja viðeigandi lagaákvæðum.

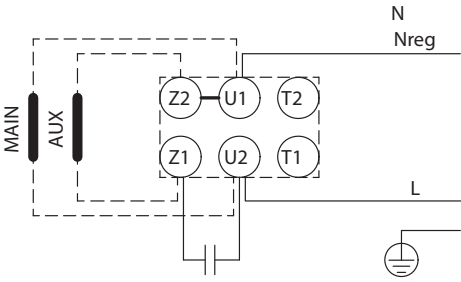
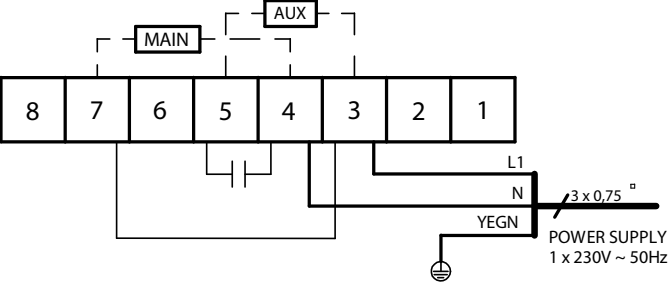
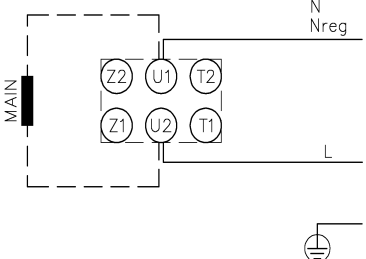

| exodraft Mótör | Grundfos Mótör |
|--|--|
|  |  |
| <p>THERMALLY PROTECTED BY IMPEDANCE OF WINDINGS</p>  | |

Öryggisrofi

Samkvæmt ákvæðum tilskipunar ESB um vélbúnað* verður reyksuga alltaf að vera með uppsettan öryggisrofa. Öryggisrofinn verður að uppfylla gildandi raflagnastaðla.

Öryggisrofann verður að panta sérstaklega þar sem hann er ekki hluti af staðlaðri afhendingu **exodraft** reyksugu.

*Vinsamlega sjá Véltilskipun (2006/42/EF/-EEC/-EWG/-CEE) – Viðauka lið 1.6.3 "Aðskilnaður orkugjafa"

| Tengikapall og raflögn | | Rafeindastýring með breytilegri stillingu | Vörn |
|--|---|---|---|
| RS009-4-1 RS012-4-1 | brúnn = L blár = Nreg gulur/grænn =  | Já | Mótorinn þolir að vera stöðvaður (samviðnámsvörn) |
| RS014-4-1 RS016-4-1 RS255-4-1 RS285-4-1 | brúnn = L blár = Nreg gulur/grænn =  | Já | Mótorinn þarf yfirálagsvörn |

3.4 Þjónusta og hreinsun

Mótorinn í RS –reyksugunni er með sérstökum kúlulegum sem eru lokaðar, smurðar fyrir allan endingartímann og viðhaldsfrjár. Ef skipta þarf um legur ætti það að vera gert af tæknimanni frá **exodraft** SERVICE eða tæknimanni með samsvarandi réttindi.

Skoðun og hreinsun

Skoðun og hreinsun á að fara fram eftir þörfum (minnst einu sinni á ári), eftir því hvaða eldsneyti er notað. Notið eftirfarandi aðferð:

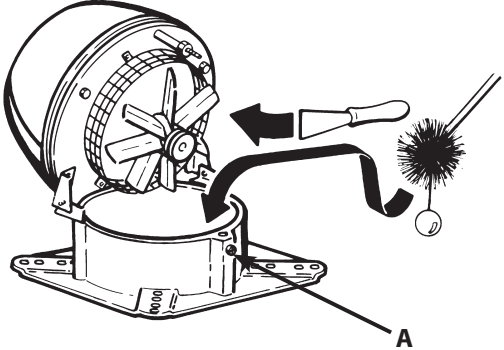
| Skref | Aðgerð | |
|-------|---|---|
| 1 | Notið öryggisrofann til að slökka á reyksugunni. Bíðið þar til viftuspaðinn/hverfilinn hættir að snúast |  |
| 2 | Losið skrúfuna (A) og opnið efri hluta reyksugunnar þannig að hún hangi á lóminni og öryggisvírnum | |
| 3 | Notið sköfu eða bursta og hreinsið viftuspaðana/hverfilinn vandlega | |
| 4 | Athugið hvort sótt hefur safnast í leiðina sem reykurinn fer gegnum efri og neðri hluta reyksugunnar og hreinsið þar sem þarf með sköfu og bursta | |
| 5 | Þegar reyksugan er opin er líka hægt að hreinsa reykháfinn | |
| 6 | Gætið þess að ef lóð eru á viftuspöðum/hverflinum séu þau ekki tekin af | |

3.5 Tæknileg lýsing

Hávaðastigið er undir 67 dB í fjarlægð meiri en einn metra frá RS –reyksugunni þegar hún er sett rétt upp. Frekari upplýsingar eru í myndalistanum.

Staðalgerðin af RS –reyksugunni er gerð til að vinna við að hámarki 250°C hitastig reykháfgass. Við hærra hitastig, þó mest 300°C, ætti að skipta um steinullarmottuna og setja eftir vali stilliaskrúfur (gerð RSD) eða titringsdeyfa (gerð SVD.-RS) við flangann. Sjá sérstakar leiðbeiningar fyrir þessa hluti.

3.6 Ábyrgð

exodraft veitir tveggja ára ábyrgð á reyksugum sínum, sem gildir frá dagsetningu reiknings.

exodraft viftur verða hæfir starfsmenn að setja upp.

exodraft áskilur sér rétt til að gera breytingar á þessum leiðbeiningum án undanfarandi tilkynningar

4. PL- Informacje o produkcji

Wyciąg kominowy **exodraft** typu RS jest dostarczany z zaczepami montażowymi, peszlem ochronnym, linką zabezpieczającą i matą z wełny mineralnej, a także z opakowaniem tłumików umożliwiającym redukcję wibracji wentylatora. umożliwiającą redukcję wibracji. (Dołączono również dwie śruby motylkowe, z których można skorzystać, jeśli pozwalają na to warunki).

Nieumiejętne palenie może prowadzić do powstania nadmiernych ilości sadzy, pożaru w kominie itp., co może spowodować uszkodzenie wyciągu. Prosimy zapoznać się z naszymi poradami odnośnie rozpalania i podtrzymywania ognia, które umieszczono na stronie www.exodraft.com.

Ostrzeżenie!



- **Wszelkie czynności instalacyjne muszą być przeprowadzone przez przeszkolonych pracowników, z zachowaniem zgodności z lokalnymi przepisami.**



- **Unikaj pożarów w kominie – przed zamontowaniem wyciągu upewnij się, że komin został oczyszczony.**
- **Wyciąg kominowy powinien pracować zawsze, gdy używany jest kominiek lub bojler.**
- **Przed zainstalowaniem wyciągu kominowego należy zapoznać się z instrukcją montażu jednostki kontrolnej exodraft.**
- **Jeśli system wentylacji exodraft został opracowany do montażu z uwzględnieniem paliwa stałego /mieszanego, należy upewnić się, że projekt spełnia wymagania normy EN15287-1. Jeśli nie można spełnić tych wymagań, w pomieszczeniu musi zostać zainstalowany czujnik dymu.**
- **exodraft zawsze zaleca montaż czujnika dymu w przypadku korzystania z paliwa stałego.**
- **Unikaj odkładania się sadzy i substancji smolistych, używając tylko sezonowanego drewna (maksymalna wilgoć 20%).**
- **Na wyciągach zamontowanych na kotłach zasilanych biomasą formować się będzie osad. Szczególnie w przypadku kotłów zasilanych biomasą NIEZBĘDNA JEST REGULARNA INSPEKcja I CZYSZCZENIE, ZWŁASZCZA W PIERWSZYCH DNIACH KORZYSTANIA, CELEM OPRACOWANIA HARMONOGRAMU REGULARNEJ INSPEKJI I CZYSZCZENIA.**

4.1 Konstrukcja i projekt

Korpus i obudowa wykonane są z odlewu aluminium; wyciąg RS został zaprojektowany do poziomego wyrzutu spalin. Jest dostępny w sześciu modelach: RS 009, 012, 014, 016, 255 i 285.

Wszystkie wyciągi można otworzyć celem wykonania czynności serwisowych lub konserwacyjnych.

Model i waga

| Wyciąg kominowy | Waga | Koło łopatkowe/wirnik |
|------------------------|----------------|--------------------------------------|
| RS009-4-1 RS012-4-1 | 9 kg 14 kg | Koło łopatkowe ze stali nierdzewnej. |
| RS014-4-1 RS016-4-1 | 18 kg 25 kg | Koło łopatkowe ze stali nierdzewnej. |
| RS255-4-1 RS285-4-1 | 14 kg 20 kg | Wirnik odlany z aluminium. |

Główne elementy

Wyciąg RS składa się z następujących głównych komponentów:

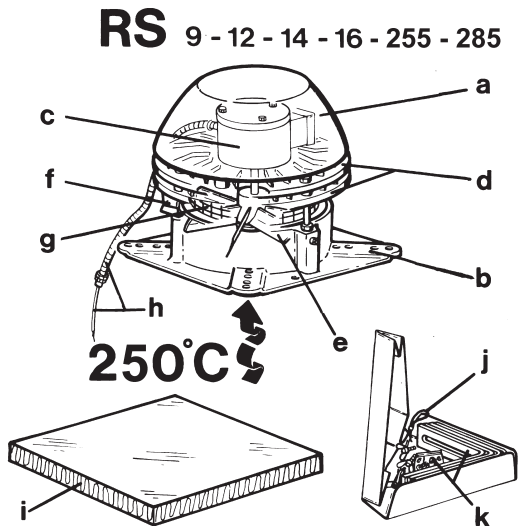
| | | |
|---|---|--|
| a | Pokrywa. |  |
| b | Podstawa. | |
| c | Silnik. | |
| d | Płyty chłodzące. | |
| e | Koło łopatkowe/wirnik. | |
| f | Zawias bezpieczeństwa. | |
| g | Siatka zabezpieczająca. | |
| h | Przewód łączący w peszlu ochronnym. | |
| i | Mata z wełny mineralnej. | |
| j | Linka zabezpieczająca. | |
| k | Zaczepty pozycjonujące, śruby i nakrętki. | |

4.2 Instrukcja montażu

Przed montażem na kominie

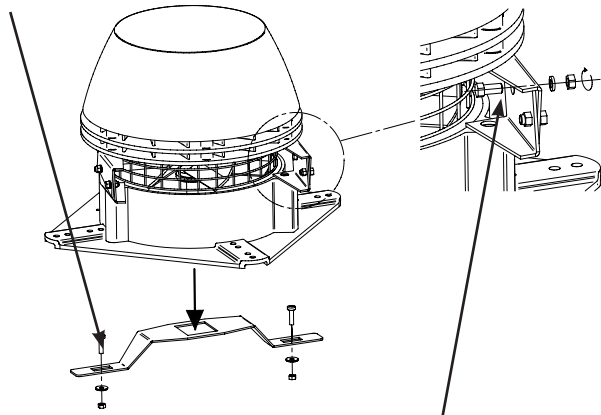
| Jeśli | Wówczas |
|--|---|
| Wyciąg ma zostać zamontowany na kominie ceglanym... | W kominie należy zamontować zaczepty montażowe – patrz poniżej. |
| Wyciąg ma zostać zamontowany na kominie stalowym... | Konieczne jest zastosowanie kryzy (dołączanej opcjonalnie) – patrz poniżej. |
| RS 009: | <p>Usuń zaczepek zabezpieczający na czas transportu, który umieszczono przy wirniku, i sprawdź, czy wirnik swobodnie się obraca.</p>  |
| RS 014/016: | Przed montażem usuń trzpień zabezpieczający zawiasy na czas transportu. |

Przed montażem na kominie murowanym

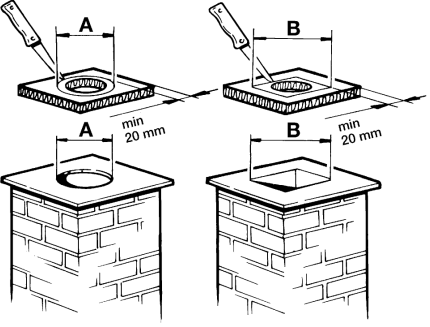
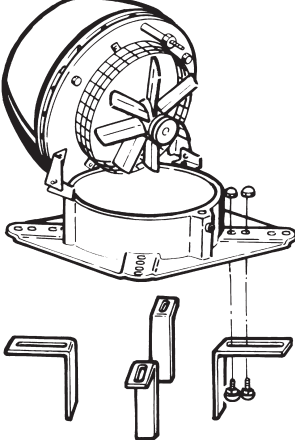
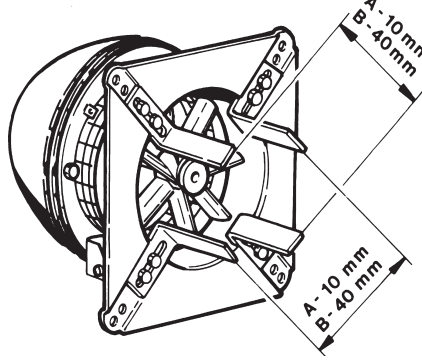
| Krok | Czynność | |
|------|--|--|
| 1 | <p>Wykonaj pomiar średnicy wewnątrz kominia i wytnij odpowiedni otwór w macie z wełny mineralnej.</p> <p>Pamiętaj, że mata z wełny mineralnej musi pokrywać powierzchnia wokół obrysu otworu na szerokości minimum 20 mm.</p> <p>Jeśli istnieje konieczność zainstalowania czujnika temperatury razem z wyciągiem kominowym, wytnij fragment folii aluminiowej z maty z wełny mineralnej, aby zrobić miejsce dla czujnika; pozwala to również upewnić się, że mata spoczywa równo na kominie</p> |  |
| 2 | <p>Zamocuj i przykręć zaczepy pozycjonujące do spodu podstawy, korzystając z dostarczonych śrub i nakrętek.</p> <p>Należy pamiętać, aby trzpień włożyć od dołu zaczepów.</p> |  |
| 3 | <p>Wyreguluj odległość między zaczepami montażowymi, tak aby dopasować je do wewnętrznego przekroju kominia, a następnie dokręć śruby. Pamiętaj, że pomiędzy zaczepami a kominem należy zachować 2-4 mm przerwy, aby uniknąć przekazywania drgań z wyciągu na komin.</p> <p>Pomiary A i B – zapoznaj się z krokiem 1.</p> |  |

Przed montażem na stalowym izolowanym kominie

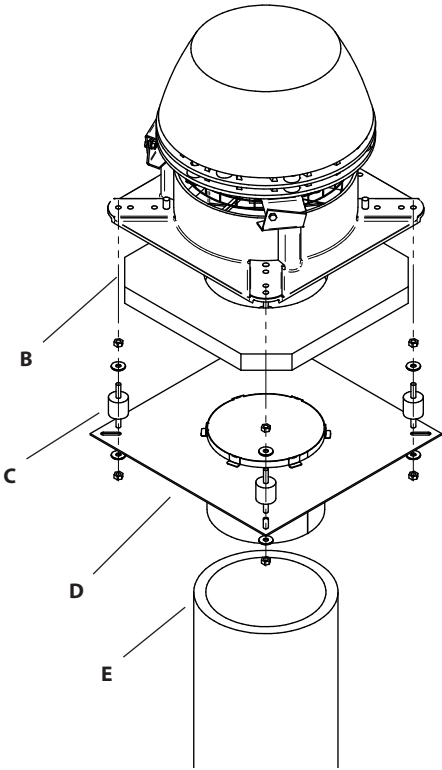
| Krok | Czynność | |
|------|---|---|
| 1 | Konieczne jest zastosowanie kryzy (C), (dostarczanej opcjonalnie) którą należy umieścić w kominie (D). |  |
| 2 | Umieścić matę z wełny mineralnej (B) na kołnierzu (D), po czym wytnij w macie otwór o średnicy odpowiadającej wymiarom otworu kołnierza. | |
| 3 | Obetnij rogi maty z wełny mineralnej, aby zrobić miejsce na montaż tłumików drgań (B). Jeżeli razem z wentylatorem kominowym, ma być zainstalowany czujnik temperatury, to w macie z wełny mineralnej należy wyciąć na niego miejsce. Dzięki temu mata będzie też leżała równo na kominie. | |
| 4 | Przymocuj kryzę do wyciągu kominowego, korzystając z tłumików drgań dołączonych do kołnierza. | |
| 5 | Wyciąg można teraz zamontować na kominie. | |

Montaż wyciągu kominowego na kominie

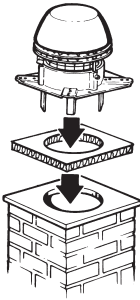
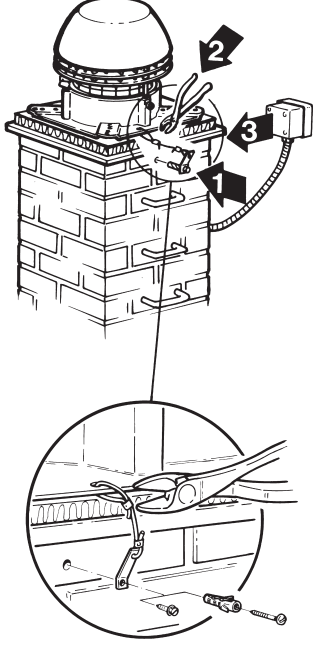
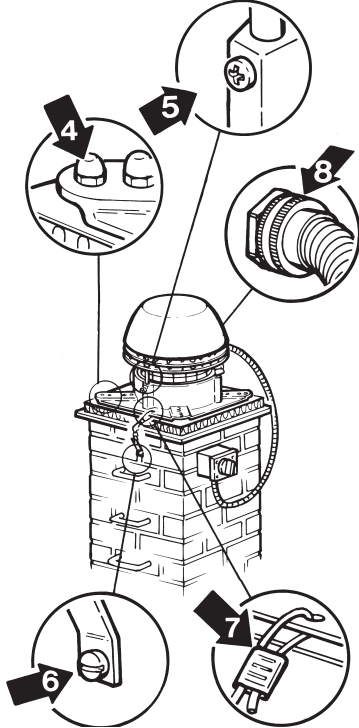
| Krok | Czynność | Krok |
|------|---|---|
| 1 | <p>W tym momencie można umieścić wyciąg kominowy na miejscu. Umieść matę z wełny mineralnej na kominie. Może ona być skierowana dowolną stroną ku wyciągowi. Następnie połóż wyciąg na macie.</p> |  |
| 2 | <p>Zamontuj linkę zabezpieczającą w kominie (1). Użyj dołączonej śruby i kołka w przypadku komina ceglanego lub śruby samogwintującej w przypadku komina stalowego. Następnie zamontuj linkę wykorzystując otwór w podstawie do wyciągu.</p> <p>Dokręć lekko linkę zabezpieczającą i blokadę (2), tak aby zabezpieczyć wyciąg kominowy w przypadku otwarcia, w celu dokonania naprawy serwisowej lub konserwacji.</p> <p>Wyłącznik separujący (dołączany opcjonalnie) należy zamocować z boku komina (3) dla ułatwienia dostępu podczas wykonywania naprawy serwisowej wyciągu. Przewód połączeniowy w peszlu ochronnym należy podłączyć od spodniej części wyłącznika.</p> |  |
| 3 | <p>Przed uruchomieniem należy się upewnić, że:</p> <ul style="list-style-type: none"> • śruby na zaczepach montażowych są dokręcone (4). • wyciąg kominowy jest zamknięty, a śruba dokręcona (5). • linka zabezpieczająca jest przymocowana do komina (6). • linka zabezpieczająca i blokada są dokręcone (7). • pierścień mocujący peszla jest dokręcony (8). <p>Użytkownik końcowy musi wiedzieć, iż wyciąg kominowy musi działać zawsze wtedy, gdy używany jest komin / bojler / piec.</p> |  |

4.3 Podłączenia elektryczne

Dane techniczne wyciągu i silnika umieszczone na są tabliczce znamionowej urządzenia. Wszystkie modele zasilane jednofazowo mają możliwość regulacji obrotów.

Przewody należy podłączyć zgodnie z rysunkiem. Więcej szczegółowych informacji znajduje się we wskazówkach dotyczących paneli sterujących **exodraft**. Wszystkie wyciągi **exodraft** wymagają dodatkowych zabezpieczeń (nadmiarowych i różnicowo-prądowych), zgodnych z przepisami dotyczącymi wysokich napięć. Maksymalny bezpiecznik nadmiarowy 10 A.

Instalacja odgromowa podłączona do wyciągu musi spełniać warunki zawarte w aktualnych przepisach.

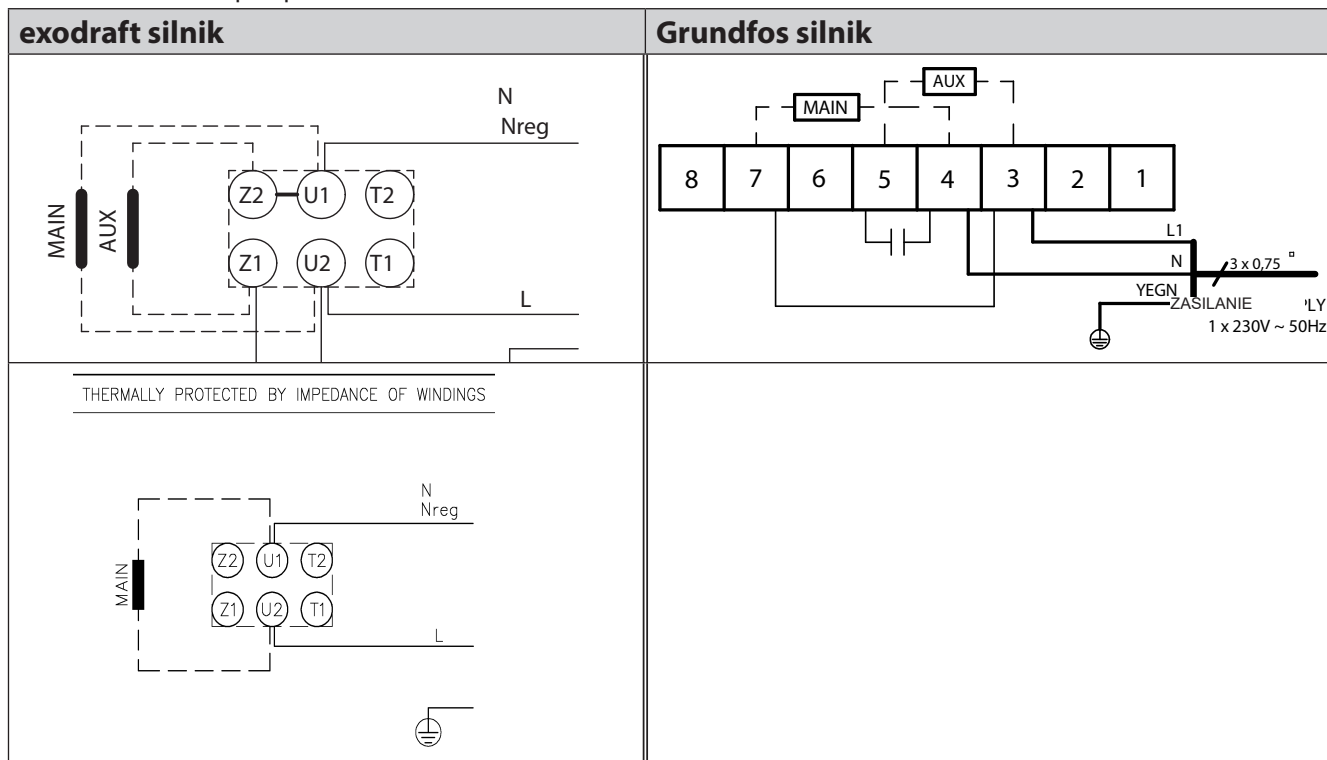

Wyłącznik separujący

Zgodnie z postanowieniami Dyrektywy maszynowej UE* wyciąg kominowy musi być zawsze wyposażony w wyłącznik separujący. Musi on spełniać wymogi określone w państwowych standardach dotyczących okablowania.

Wyłącznik separujący należy zamówić osobno, ponieważ nie jest on częścią zestawu wyciągu kominowego **exodraft**.

*Zapoznaj się z Dyrektywą maszynową (2006/42/EF/-EEC/-EWG/-CEE) – Załącznik 1, Pozycja 1.6.3: „Odłączenie od źródeł zasilania”.

| Podłączenie elektryczne | | Regulacja elektroniczna | Zabezpieczenie |
|--|--|-------------------------|--|
| RS009-4-1 RS012-4-1 | Brązowy = L Niebieski = Nreg Żółty/zielony = | Tak | Blokada silnika (zabezpieczenie impedancyjne) |
| RS014-4-1 RS016-4-1 RS255-4-1 RS285-4-1 | Brązowy = L Niebieski = Nreg Żółty/zielony = | Tak | Silnik wymaga zabezpieczenia przed przeciążeniem |

4.4 Czynności serwisowe i konserwacyjne

Silnik wyciągu spalin posiada specjalne, nie wymagające konserwacji zamknięte łożyska kulkowe ze smarowaniem, przez co nie wymagają one prac konserwacyjnych. Jeśli konieczna będzie wymiana łożyska, czynność tę powinna wykonać osoba o odpowiednim przeszkoleniu.

Inspekcja i czyszczenie

Sprawdzenie i ewentualne czyszczenie wyciągu należy wykonać według potrzeb (co najmniej 1 raz na rok), w zależności od rodzaju paliwa. Powinno ono przebiegać zgodnie z następującą procedurą:

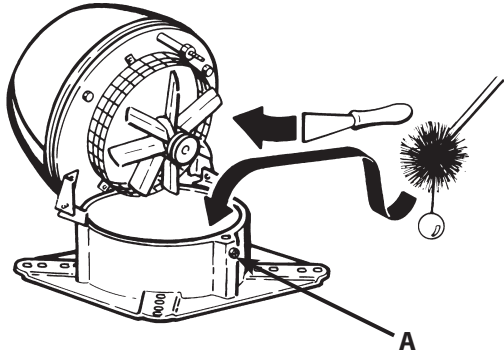
| Krok | Akcja | |
|------|---|---|
| 1 | Wyłączyć wyciąg kominowy za pomocą wyłącznika. Począkać, aż wirnik przestanie się obracać. |  |
| 2 | Poluzować śrubę (A), podnieść górną część obudowy przytrzymywaną przez zawiasy i zaczep bezpieczeństwa. | |
| 3 | Za pomocą skrobaka lub szczotki dokładnie wyczyścić łopatkę / wirnik. | |
| 4 | Sprawdzić czy na kratce i dolnej części wyciągu oraz płycie izolującej przeciw działaniu wysokiej temperatury nagromadziły się sadze. Wyczyścić je za pomocą skrobaka lub szczotki. | |
| 5 | Otwarcie wyciągu kominowego zapewnia wolny dostęp do czyszczenia przewodu kominowego. | |
| 6 | Upewnij się, że podczas konserwacji nie usunięto żadnych elementów wyważających wirnika. | |

4.5 Dane techniczne

W przypadku poprawnego montażu natężenie dźwięku nie przekracza poziomu 67 dB w odległości powyżej 1 metra od wyciągu RS. Dalsze informacje dostępne są w katalogu.

Standardowa wersja wyciągu RS została opracowana pod kątem zastosowań, gdzie maksymalna temperatura gazów spalinowych wynosi 250°C. Przy wyższych temperaturach, do maks. 300°C, matę z wełny mineralnej należy zastąpić opcjonalnymi śrubami mocującymi (typu RSD) lub tłumikami drgań (typu SVD.-RS) przy kryzie. Zapoznaj się ze specjalnymi wytycznymi dotyczącymi tych części.

Kondensator roboczy jest częścią zużywającą się i należy go wymieniać w zależności od sposobu użytkowania.

4.6 Gwarancja

exodraft dostarcza dwuletnią gwarancję fabryczną na wyciągi kominowe, obowiązującą od daty sprzedaży na fakturze.

Wyciągi kominowe **exodraft** muszą być montowane przez przeszkolonego technika. Firma **exodraft** zastrzega sobie prawo do wprowadzenia zmian w tym dokumencie bez wcześniejszego powiadomienia.

5. Declaration of Conformity

| | |
|---|--|
| <p>DK: EU-Overensstemmelseserklæring GB: Declaration of Conformity DE: EU-Konformitätserklärung FR: Déclaration de conformité de l'Union Européenne NO: EU-Samsvarserklæring PL: EU Deklaracja zgodności</p> | <p>NL: EU-Conformiteits verklaring SE: EU-Överensstämmelsedeklaration FI: EU-Vaatimustenmukaisuusvakuutus IS: ESS-Samræmisstaðfesting IT: Dichiarazione di Conformità Unione Europea</p> |
| <p>exodraft a/s Industrivej 10 DK-5550 Langeskov DANMARK</p> | |
| <p>-erklærer på eget ansvar, at følgende produkter: -hereby declares that the following products: -erklärt hierdurch auf eigene Verantwortung, daß folgende Produkte: -déclare, sous sa propre responsabilité, que les produits suivants: -erklærer på eget ansvar at følgende produkter: -niniejszym oświadczam, że następujące produkty:</p> | <p>-veklaart dat onderstaande producten: -deklarerar på eget ansvar, att följande produkter: -vastaa siltä, että seuraava tuote: -Staðfesti à eigin ábyrgð, að eftirfarandi vörur: -dichiara con la presente che i seguenti prodotti:</p> |
| <p>RS009, RS012, RS014, RS016, RS255, RS285</p> | |
| <p>-som er omfattet af denne erklæring, er i overensstemmelse med følgende standarder: -were manufactured in conformity with the provisions of the following standards: -die von dieser Erklärung umfaßt sind, den folgenden Normen: -auxquels s'applique cette déclaration sont en conformité avec les normes ci-contre: -som er omfattet av denne erklæring, er i samsvar med følgende standarder: -zostały wyprodukowane zgodnie z warunkami określonymi w następujących normach:</p> | <p>-zijn vervaardigd in overeenstemming met de voorschriften uit de hieronder genoemde normen en standaards: -som omfattas av denna deklaration, överensstämmer med följande standarder: -jota tämä selvitys koskee, on seuraavien standardien mukainen: -sem eru meðtalin í staðfestingu Pessari, eru í fullu samræmi við eftirtalda staðla: -sono stati fabbricati in conformità con le norme degli standard seguenti:</p> |
| <p>EN60335-1, EN60335-2-80, DS/EN ISO 12100: 2011</p> | |
| <p>-i.h.t bestemmelser i direktiv: -in accordance with -entsprechen gemäß den Bestimmungen der folgenden Richtlinien: -suivant les dispositions prévues aux directives: -i.h.t bestemmelser i direktiv: -zgodnie z:</p> | <p>-en voldoen aan de volgende richtlijnen: -enligt bestämmelserna i följande direktiv: -seuraavien direktiivien määräysten mukaan: -med tilvisun til ákvarðana eftirlits: -in conformità con le direttive:</p> |
| <p>-Maskindirektivet: -the Machinery Directive: -Richtlinie Maschinen: -Directive Machines: -Maskindirektivet: -Dyrektywę maszynową:</p> | <p>-de machinerichtlijn: -Maskindirektivet -Konedirektiivi: -Vèlaeftirlitið: -Direttiva Macchinari:</p> |
| <p>2006/42/EF/-EEC/-EWG/-CEE</p> | |
| <p>-Lavspændingsdirektiv: -the Low Voltage Directive: -Niederspannungsrichtlinie: -Directive Basse Tension: -Lavspændingsdirektivet: -Dyrektywę Niskonapięciową</p> | <p>-de laagspanningsrichtlijn: -Lågspänningsdirektivet: -Pienjännitedirektiivi: -Smáspennueftirlitið: -Direttiva Basso Voltaggio:</p> |
| <p>2006/95/EC</p> | |
| <p>-EMC-direktivet: -and the EMC Directive: -EMV-Richtlinie: -Directive Compatibilité Electromagnétique: -EMC-direktivet: -Dyrektywę EMC – kompatybilności elektromagnetycznej</p> | <p>-en de EMC richtlijn: -EMC-direktivet: -EMC-direktiivi: -EMC-efirlitið: -Direttiva Compatibilità Elettromagnetica:</p> |
| <p>2004/108/EC</p> | |
| <p>Odense, 29.10.2021 -Adm. direktør -Managing Director Anders Haugaard </p> | <p>-Algemeen directeur -Geschäftsführender Direktor -Président Directeur Général -Dyrektor Zarządzający -Verkställande direktör -Toimitusjohtaja -Framkvemdastjóri -Direttore Generale</p> |



DK: exodraft a/s

Industrivej 10
DK-5550 Langeskov
Tel: +45 7010 2234
Fax: +45 7010 2235
info@exodraft.dk
www.exodraft.dk

SE: exodraft a/s

Kalendevägen 2
SE-302 39 Halmstad
Tlf: +46 (0)8-5000 1520
info@exodraft.se
www.exodraft.se

NO: exodraft a/s

Storgaten 88
NO-3060 Svelvik
Tel: +47 3329 7062
info@exodraft.no
www.exodraft.no

UK: exodraft Ltd.

24 Janes Meadow, Tarleton
GB-Preston PR4 6ND
Tel: +44 (0)1494 465 166
Fax: +44 (0)1494 465 163
info@exodraft.co.uk
www.exodraft.co.uk

DE: exodraft GmbH

Soonwaldstraße 6
DE-55569 Monzingen
Tel: +49 (0)6751 855 599-0
Fax: +49 (0)6751 855 599-9
info@exodraft.de
www.exodraft.de

FR: exodraft sas

78, rue Paul Jozon
FR-77300 Fontainebleau
Tel: +33 (0)6 3852 3860
info@exodraft.fr
www.exodraft.fr